



GmbH

FMB

Industrieautomatisierung
aus Braunschweig

Zuführtechnik für die pharmazeutische- und kosmetische Industrie



sortieren...

zuführen...

vereinzeln...

prüfen...

montieren...

mechanisieren...

automatisieren...

...ist unser Ding!



GmbH

FMB

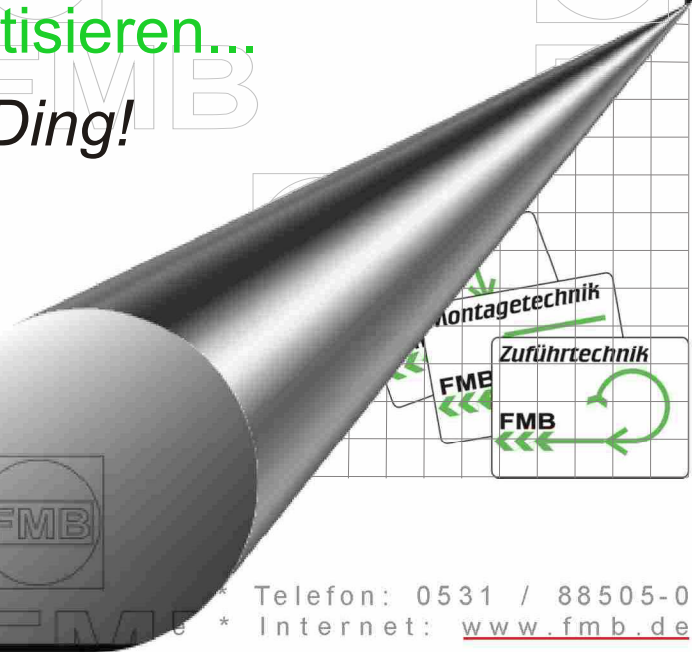

Montagetechnik

Zuführtechnik



* Telefon: 0531 / 88505-0

* Internet: www.fmb.de

Zuführtechnik für die Pharmazie

Zuführungen für Kunststoffkappen mit 16-fach Ausstossvorrichtung

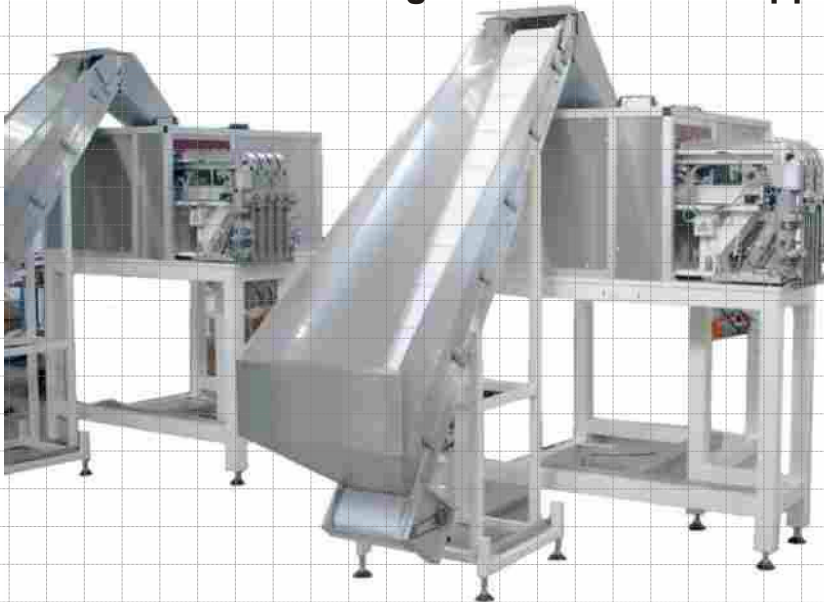

Die Kunststoffkappen werden über einen Bandbunker zugeführt und in einem Sortiergerät lagerichtig sortiert.

Anschließend werden die Kappen 16-fach aufgruppiert und gemeinsam von einem kundenseitigen Entnahmehandling übernommen.

16-fach Ausstossvorrichtung

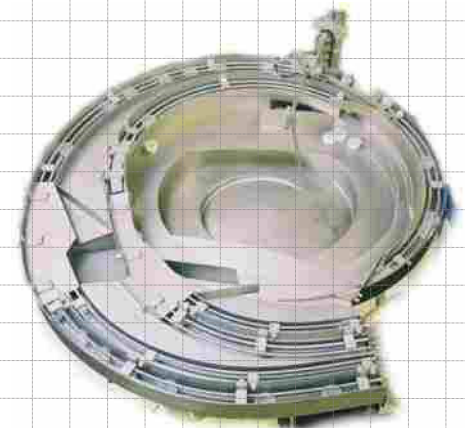
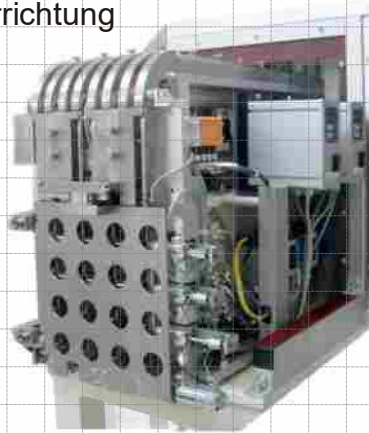

4-bahniges Sortieroberteil

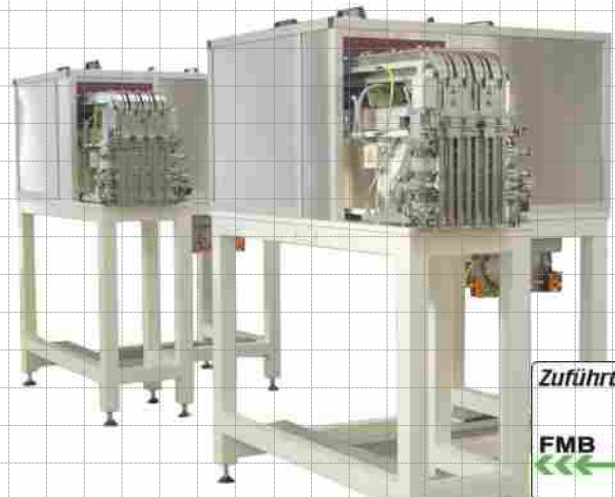
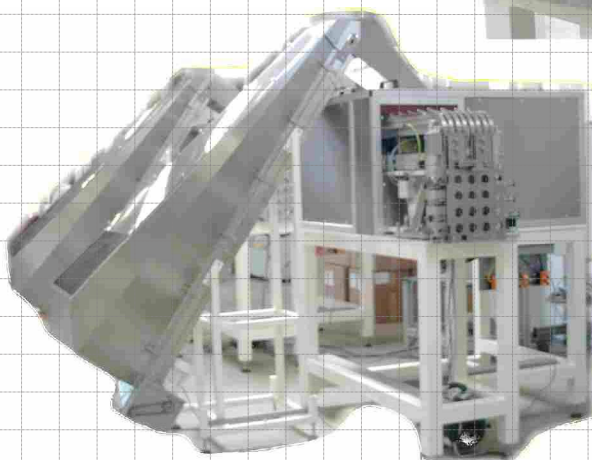

Zuführtechnik



Kontakt:



GmbH

FMB

Industriemaschinen
aus Braunschweig

Zuführtechnik für die Pharmazie

Zuführung für Verschlussdeckel



Mit Schalldämmhaube

Konsolgestell mit bequemer Höhenverstellung



Ohne Schalldämmhaube

Zuführtechnik

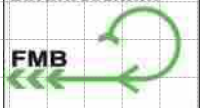

Kontakt:

FMB GmbH * Arndtstraße 18 * 38120 Braunschweig * Telefon: 0531 / 88505-0
Telefax: 0531 / 85263 * e-Mail: info@fmb.de * Internet: www.fmb.de



GmbH

FMB

Industriearomatisierung
aus Braunschweig

Zuführtechnik für die Pharmazie



Zuführung für Dichtscheiben

**2-bahniges Sortiergerät in
pharmaziegerechter
Ausführung, beschichtet mit
PTFE**

Leistung je nach Förderverhalten
der Dichtscheiben bis zu ca. 800
Stück pro Minute und Bahn

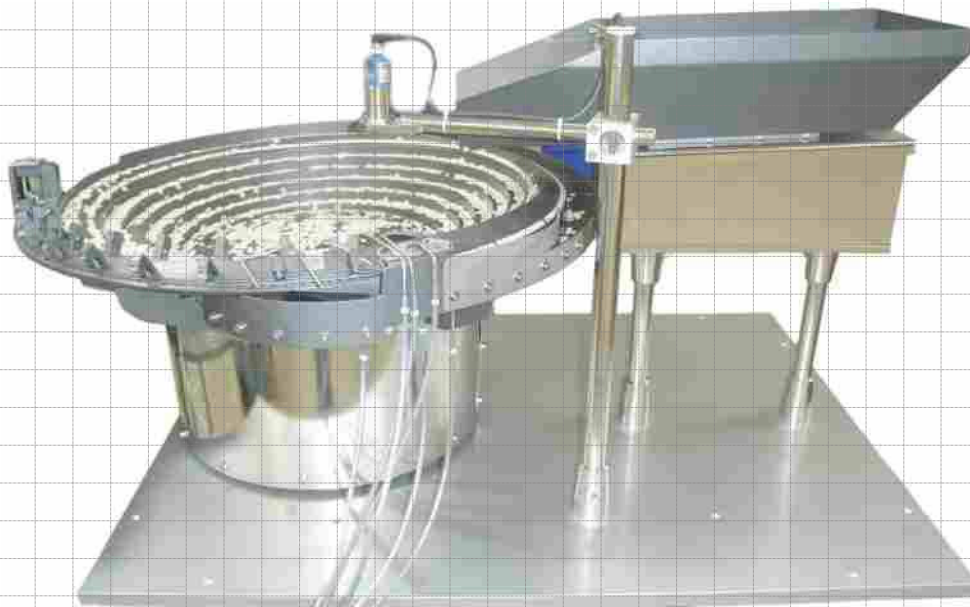

Zuführtechnik



Kontakt:

FMB GmbH * Arndtstraße 18 * 38120 Braunschweig * Telefon: 0531 / 88505-0
Telefax: 0531 / 85263 * e-Mail: info@fmb.de * Internet: www.fmb.de



GmbH

FMB

Industriearomatisierung
aus Braunschweig

Zuführtechnik für die Pharmazie

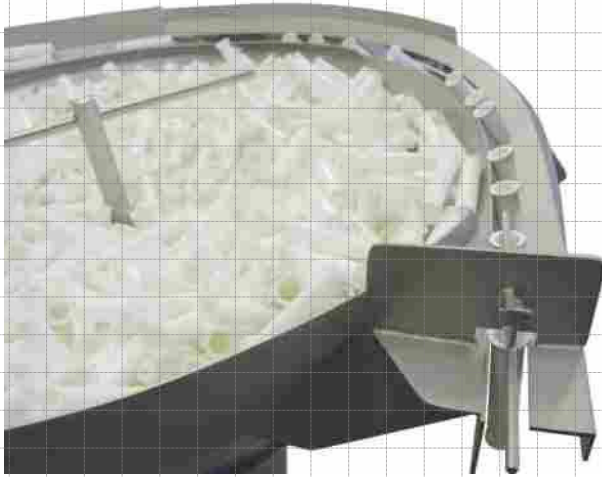

**Vibrationswendelförderer für Plunger,
Leistung > 60 Stück/min.**

Sortieroberteil in pharmaziegerechter
Ausführung, glasperlgestrahlt.
Verkleidungsmantel aus Edelstahl gebürstet.

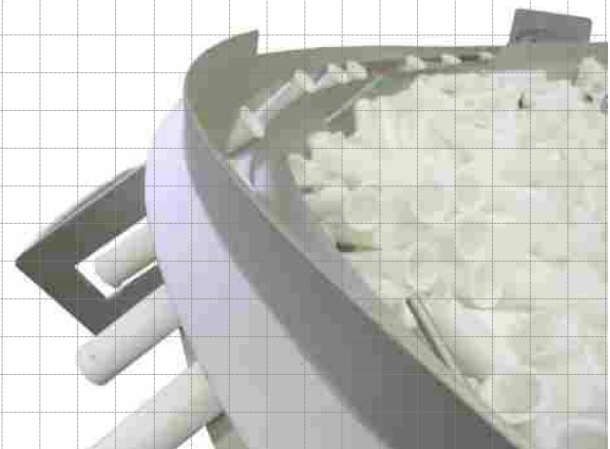

Zuführtechnik



Kontakt:

FMB GmbH * Arndtstraße 18 * 38120 Braunschweig * Telefon: 0531 / 88505-0
Telefax: 0531 / 85263 * e-Mail: info@fmb.de * Internet: www.fmb.de



GmbH

FMB

Industriearomatisierung
aus Braunschweig

Zuführtechnik für die Pharmazie

**Zuführung für runde Tabletten in Blisterverpackung.
Ausführung mit Bürstenkasten.**



Rotierende Walzen im Bürstenkasten



Kontakt:

FMB GmbH * Arndtstraße 18 * 38120 Braunschweig * Telefon: 0531 / 88505-0
Telefax: 0531 / 85263 * e-Mail: info@fmb.de * Internet: www.fmb.de



GmbH

FMB

Industriematisierung
aus Braunschweig

Zuführtechnik für die Pharmazie

Bürstenkästen mit 5 Stück einzeln angetriebenen Walzenbürsten mit servomotorischem Antrieb.

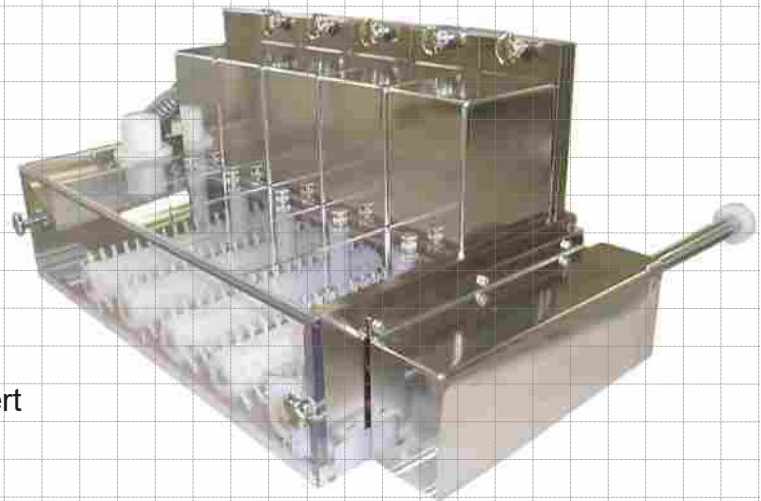

Diese Bürstenkästen können mit bis zu 5 verschiedenen Walzenbürsten bestückt werden.
Der Antrieb der Walzenbürsten erfolgt einzeln mit einem Servomotor je Bürste.
Die Beschickung erfolgt füllstandsgesteuert über einen Anschlussstutzen mit FMB Vorratsbunker.

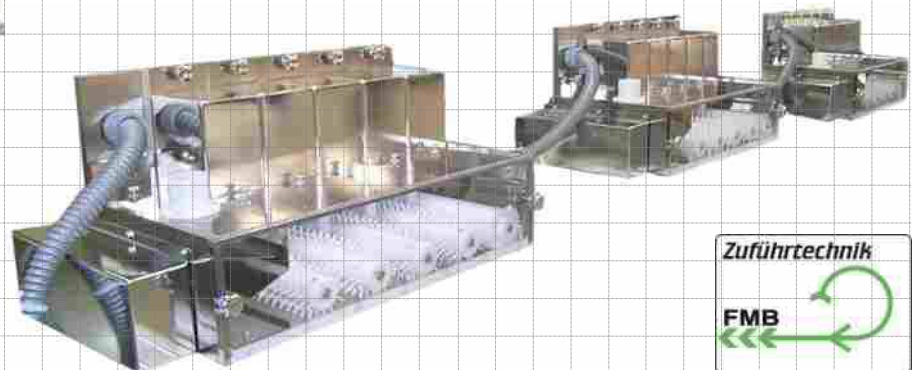

Zuführtechnik



Kontakt:

FMB GmbH * Arndtstraße 18 * 38120 Braunschweig * Telefon: 0531 / 88505-0
Telefax: 0531 / 85263 * e-Mail: info@fmb.de * Internet: www.fmb.de



GmbH

FMB

Industriematisierung
aus Braunschweig

Zuführtechnik für die Pharmazie



Universell verwendbare Bevorratung und Zuführung für verschiedene Tablettenformen mit Ausschleusung von Bruchstücken.



**6-bahnige Zuführung für längliche Kapseln in Blisterverpackung.
Ausführung mit Einlegewalze.**

**Zuführleistung bei 6-bahniger Ausführung
>250 Stück pro Minute je Bahn!**



Einlegewalze



Kontakt:

FMB GmbH * Arndtstraße 18 * 38120 Braunschweig * Telefon: 0531 / 88505-0
Telefax: 0531 / 85263 * e-Mail: info@fmb.de * Internet: www.fmb.de



GmbH

FMB

Industrieautomatisierung
aus Braunschweig

Zuführtechnik für die Pharmazie



Vorrats- und Verteilbehälter

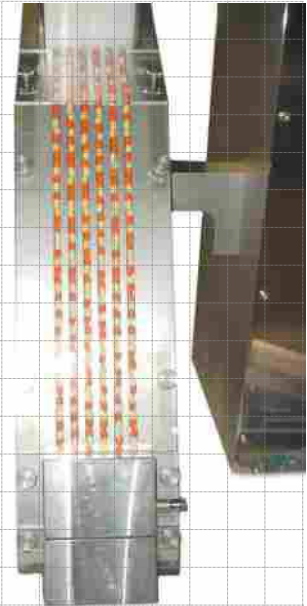

Zuführung 6-bahnig

**Zuführung für längliche Kapseln in
Blisterverpackung.
Ausführung als Direkteinleger.**

***Zuführleistung bei 6-bahniger Ausführung
>200 Stück pro Minute je Bahn!***

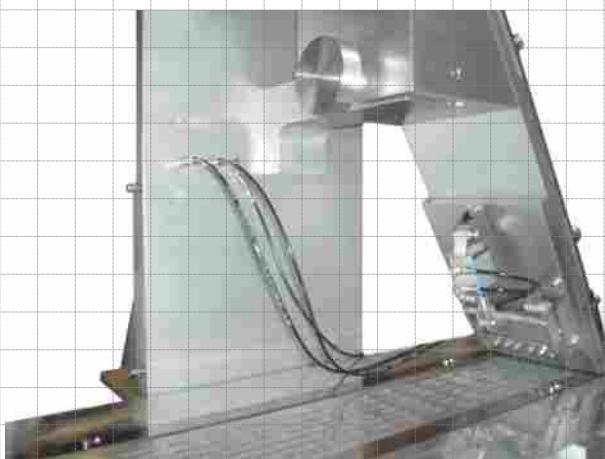

Kontakt:

FMB GmbH * Arndtstraße 18 * 38120 Braunschweig * Telefon: 0531 / 88505-0
Telefax: 0531 / 85263 * e-Mail: info@fmb.de * Internet: www.fmb.de

Zuführtechnik für die Pharmazie



Vorrats- und Verteilbehälter

**Zuführung für längliche Kapseln in
Blisterverpackung.
Ausführung als Direkteinleger.**

**Zuführleistung bei 10-bahniger Ausführung
>200 Stück pro Minute je Bahn!**

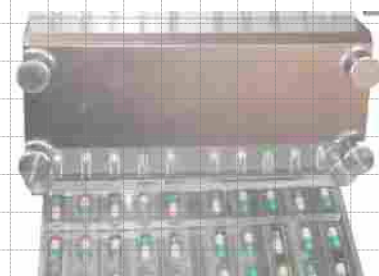
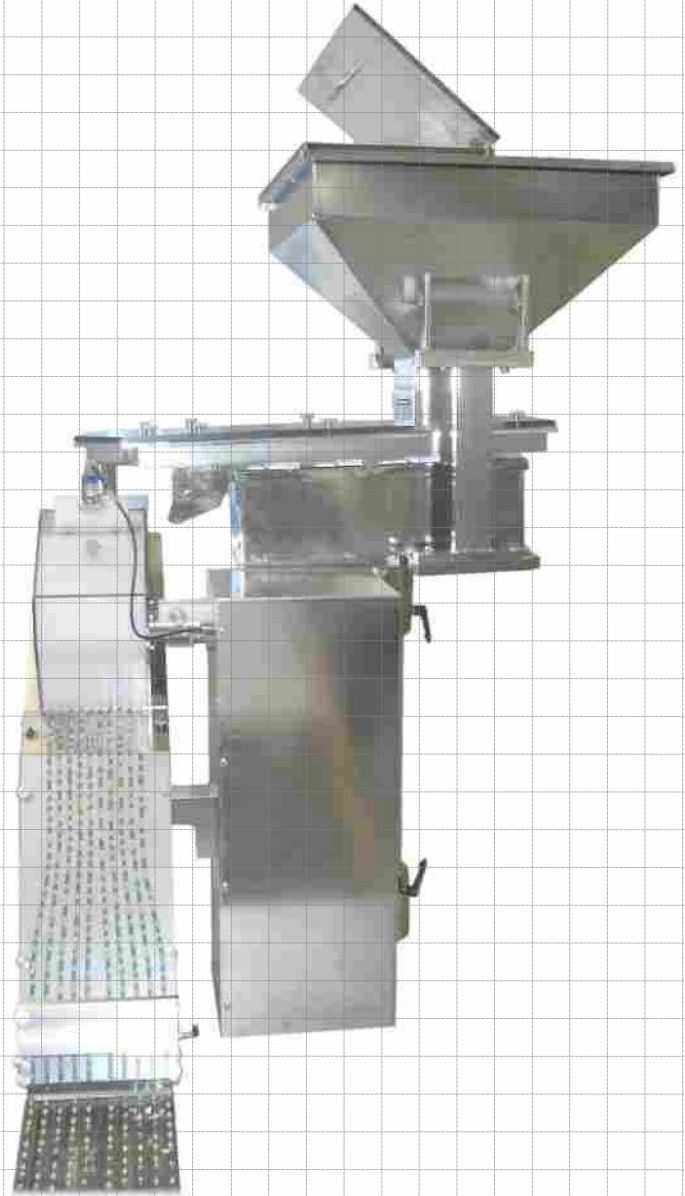

Zuführung 10-bahnig



Kontakt:

Zuführtechnik für die Pharmazie

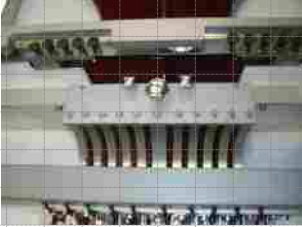

12-fach Zuführung für Ampullen zu einer Verpackungsanlage.
Mit Formatsätzen sind auch andere Teilungen und Ampullenabmessungen möglich.

- Teilungen von 3-12-fach möglich
- Zuführleistung bis zu 600 Stück / Minute

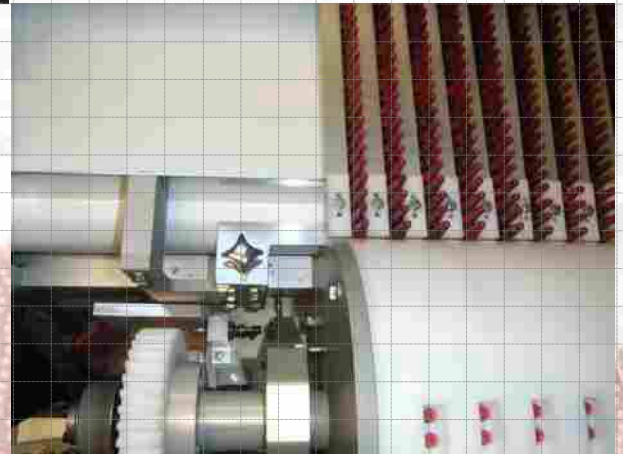
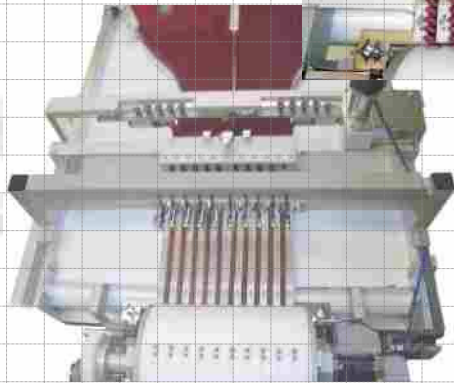

Vereinzelungswalze mit Vakuumsaugern

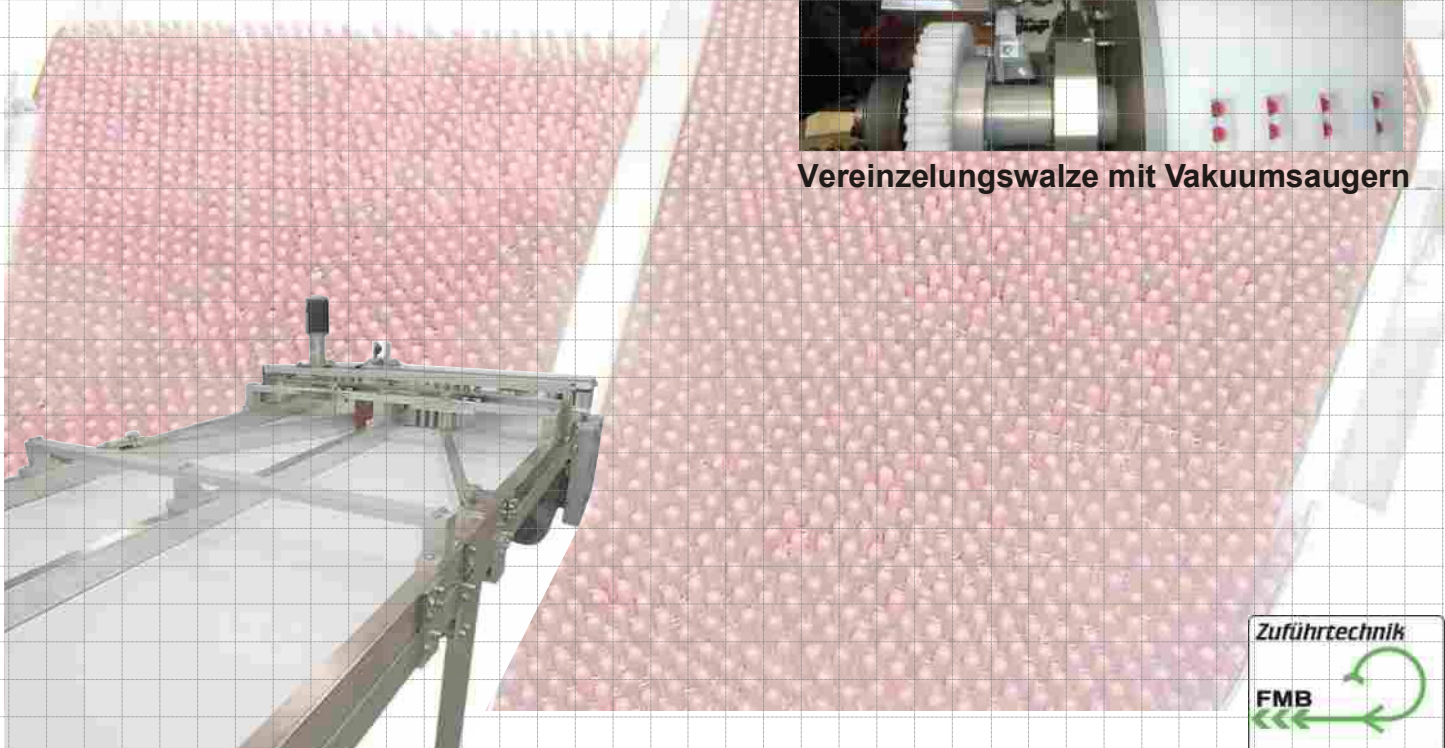

Zuführtechnik

FMB

Kontakt:

Zuführtechnik für die Pharmazie



Zuführung von Einwegspritzen mit Vorrats- und Verteilrinnen zu einem Entnahmeroboter.



Kontakt:

Zuführtechnik für die Pharmazie

Zuführ- und Schraubeinheit für Schraubdeckel auf Kunststoffflaschen

- Sortieren und 4-fach vereinzeln der Schraubdeckel
- Übergeben der Schraubdeckel in die Schraubereinheiten
- Dichtigkeitsprüfung der Kunststoffflaschen vor dem Schraubvorgang mit separater Dichtprüfstation
- Verschrauben der Deckel auf die kundenseitig bereitgestellten Kunststoffflaschen

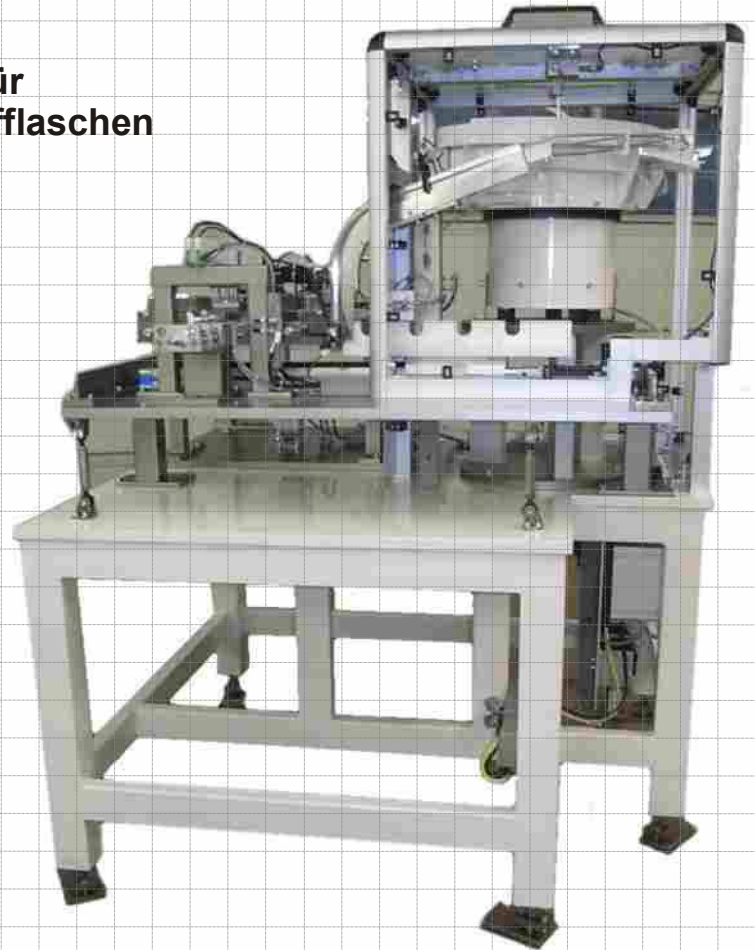

Leistung ca. 8x4 Stück / Minute

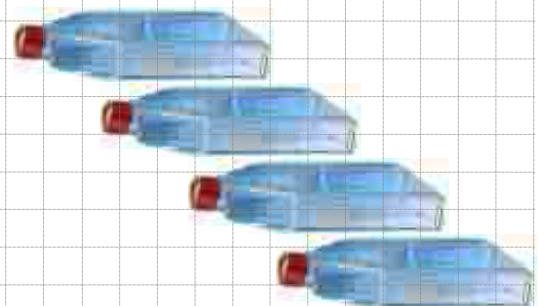

Kunststoffflaschen nach dem
Aufschrauben der Deckel



Kontakt:

Zuführtechnik für die Kosmetikindustrie

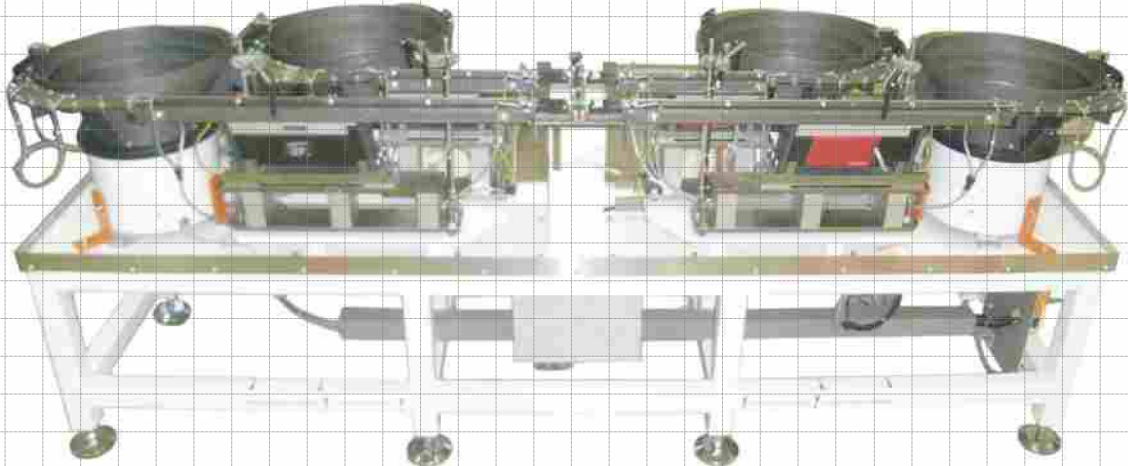

**4-fach Zuführung und Bereitstellung von
Silikonfedern.
Kundenseitige Entnahme mit kurvengesteuertem
Handhabungsgerät.
Alle produktberührenden Teile sind mit PTFE
beschichtet.**

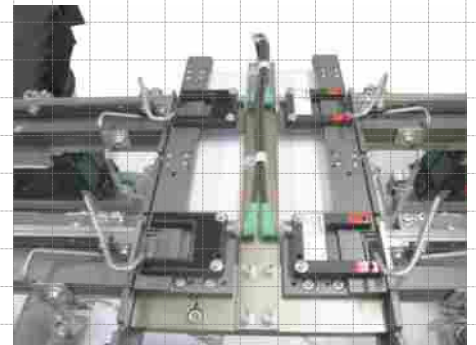

4-fach Vereinzelnung

Zuführleistung ca. 50 Stück / Minute je Spur



Silikonfedern im Vereinzelnungsnest



Kontakt:



GmbH

FMB

Industriearomatisierung
aus Braunschweig

Zuführtechnik für die Kosmetikindustrie

Zuführung & Montage von 2-teiligen Kosmetikdosen.

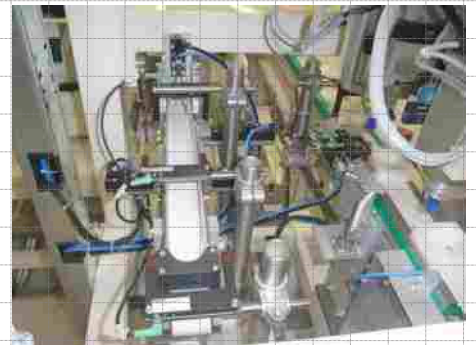
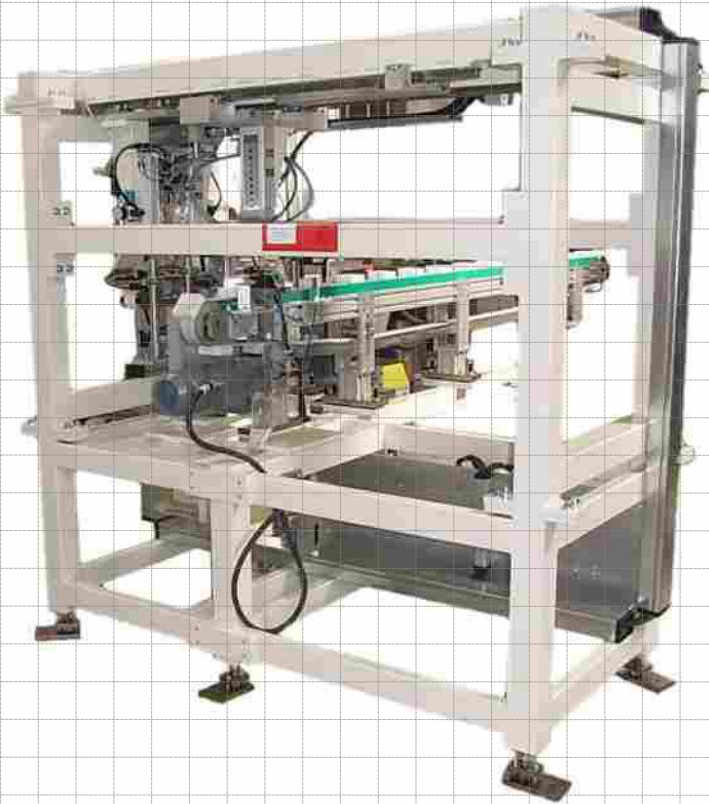

- Übernahme und Transport der empfindlichen Klarsicht- Außenbehälter mittels Taktband.

- Zuführung der Innenbehälter mit Vibrationswendelförderer.

- Entnahme der Fertigteile und Ablage auf kundenseitiges Abtransportband.



Leistung ca. 20 Stück / Minute

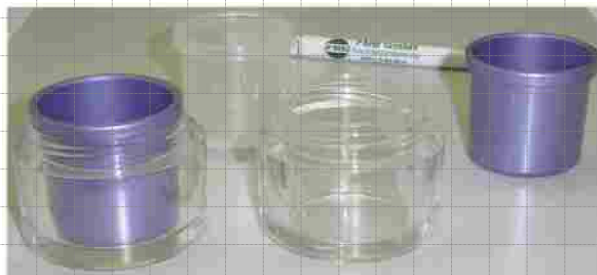

Zuführtechnik

FMB

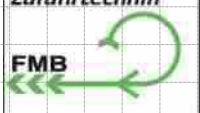

Kontakt:

FMB GmbH * Arndtstraße 18 * 38120 Braunschweig * Telefon: 0531 / 88505-0
Telefax: 0531 / 85263 * e-Mail: info@fmb.de * Internet: www.fmb.de

Zuführtechnik für die Lebensmittelindustrie

**Zuführung & 4-fach
Bereitstellung von Messlöffeln.**

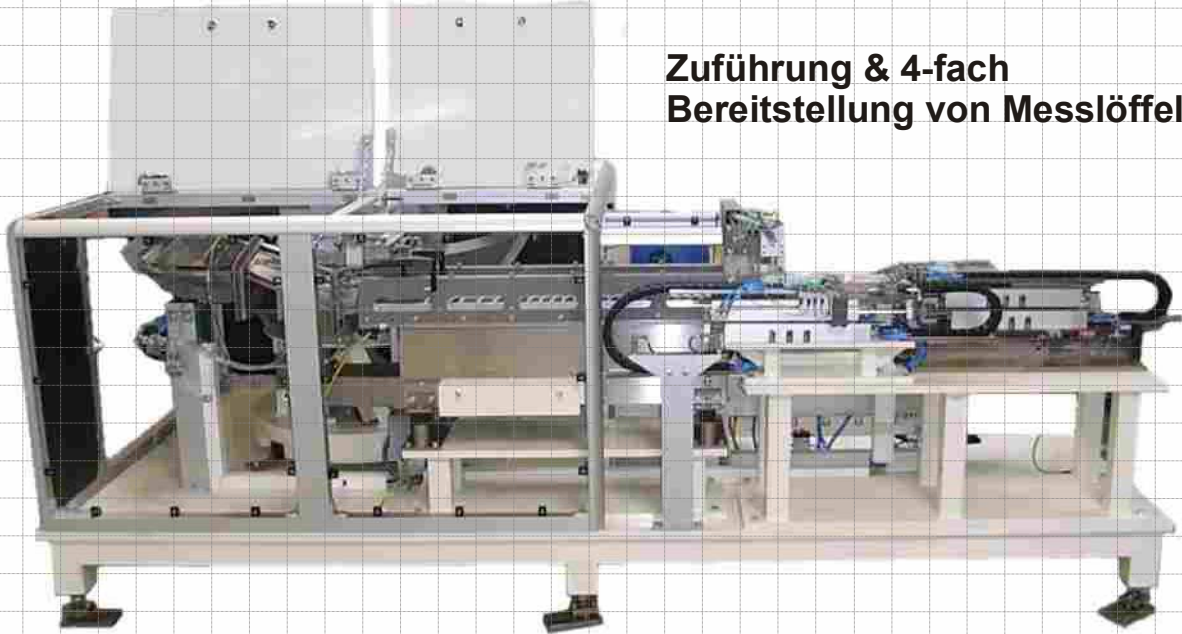

- Zuführung der Messlöffel mit Bandbunker
- Sortieren und 2-bahniges austragen mit Vibrationswendelförderer
- 2-bahnige Staustrecke mit Linearschwingförderer
- Vereinzeln und Strecken der Werkstücke auf das Entnahmeraster
- Bereitstellung der 4-fach gruppierten Werkstücke



Vereinzeln der 2 Bahnen



Überschieben in die Entnahmeposition

Leistung ca. 20x 4 Stück / Minute



Kontakt: